



СЛЕДСТВЕННЫЙ КОМИТЕТ  
РОССИЙСКОЙ ФЕДЕРАЦИИ  
следственное управление Следственного комитета Российской Федерации  
по Брянской области

АРХИВНО-ПОИСКОВАЯ РАБОТА  
поискового отряда следственного управления  
Следственного комитета Российской Федерации  
по Брянской области  
по увековечиванию памяти жертв фашизма  
на территории бывшего немецкого концентрационного лагеря «ДУЛАГ-142»

г. Брянск

В ходе реализации в Брянской области федерального проекта «Без срока давности» в 2020 г. выявлены сохранившиеся исторические объекты немецкого пересыльного концентрационного лагеря «Дулаг-142» на территории АО «85 ремонтный завод», расположенного по адресу: г. Брянск, ул. Щорса, д. 10, где за 1941-1943 гг. уничтожено около 40 тысяч мирных жителей и военнопленных.



*Исторические объекты немецкого пересыльного концентрационного лагеря «Дулаг-142» на территории АО «85 ремонтный завод».*

Данный концлагерь появился в Брянске в 1942 г. через несколько месяцев после оккупации города немецкой армией в октябре 1941 г. Официально он назывался «Dulag 142» и был устроен немцами в поселке Урицкий (Радица) на территории бывшей ремонтной базы, предназначался для пленных красноармейцев. Шесть зданий ремонтной базы были превращены в бараки. Основная же масса военнопленных находилась под открытым небом. В этом лагере помимо военнопленных в нечеловеческих условиях содержалось около пяти тысяч гражданского населения. В лагере одновременно помещалось от 40 до 80 тысяч человек. Часть из них этапным путем перегоняли на запад как рабочую силу. Других использовали на местных работах. С марта 1942 г. в лагерь стали сгонять мирных жителей с детьми из прилегающих сел и деревень, которых содержали в 10-ти складских помещениях по 1,2-1,5 тысяч человек в каждом. Однако, основная масса заключенных содержалась под открытым небом. Голод, грязь, холод и постоянные побои

приводили к большой смертности. Множество жизней уносила эпидемия сыпного тифа. Ежедневно из лагеря вывозили от 100 до 500 трупов.

По рассказам бывших узников в концлагерь немцы привозили павших лошадей и бросали в толпу их мясо, а затем снимали на фотокамеру, как они за него боролись. Очевидец событий, пробывший в концлагере пять месяцев, рассказывал, что был не только очевидцем, но и сам испытал и перенес все ужасы и кошмарные условия, которые претерпели советские граждане от немецких «людоедов». В лагере ежедневно наблюдались случаи, когда многие из узников, просыпаясь утром, обнаруживали своего соседа по нарам мертвым, трупы умерших по 10-12 часов продолжали лежать в бараках необузданными. Всего за период его пребывания в лагере, только в 4 бараках, где помещалось гражданское население, умерло примерно 6 тысяч человек.



*Центральный проезд периметра лагеря «Дулаг 142» (зима 1942-1943 гг.).*



*Внутренний периметр лагеря «Дулаг 142» (карцер и барак, вмещавшие до 1,5 тысяч узников).*

После освобождения Брянска территорию бывшего лагеря заняла воинская часть. По словам военных очевидцев в бараках располагались в пять ярусов нары, кое-где остатки гнилой соломы, одежды и тучи блох. Фашисты оставили на территории лагеря кладбище из 305 братских могил. Пленных хоронили штабелями, без одежды. Верхние слои трупов были плохо присыпаны землей, на поверхности которой торчали их конечности.



Согласно немецким данным, пересыльно-сортировочный лагерь для военнопленных «Dulag 142 BrjanskRußland» был дислоцирован в поселке Радица с января по ноябрь 1942 г. Именно тогда через него прошло наибольшее количество заключенных.



*Родственники у лагеря «Дулаг 142», изображение барака на заднем плане. Мастерские (март 1942 г.)*



*Изображение путем наложения на современный вид территории содержания заключенных.*



Весной 1965 г. на территории бывшего концлагеря «Дулаг 142» впервые был открыт мемориал погибшим узникам.



*Открытие монумента «Жертвам фашизма» на территории бывшего лагеря «Дулаг 142» (весна 1965 г.).*



*Монумент «Жертвам фашизма» (весна 1965 г.).*

С 30.05.2021 г. – даты открытия «Вахты памяти» в Брянской области начата архивно-поисковая работа поискового отряда следственного управления СК России по Брянской области во взаимодействии с поисковиками Брянского регионального отделения «Поисковое движение России», архивистами и историками на территории бывшего концлагеря «Дулаг-142» по увековечиванию памяти жертв фашизма.



*Возложение цветов к монументу «Жертвам фашизма» (открытие «Вахты памяти»).*





*Вступительное слово руководителя следственного управления при открытии «Вахты памяти»: «Мы выполняем свою работу с учетом того, чтобы еще раз напомнить гражданам Российской Федерации и всего человечества о злодеяниях фашистов во время Второй мировой войны и исключить возможность забвения данных событий. Мы проводим следственные действия, произошедшему здесь дается правовая оценка, которая не была дана ранее. Это в том числе направлено и на розыск преступников, ведь некоторые из них до сих пор живы».*



В последующем сотрудниками следственного управления проведена архивная работа по установлению сведений о местах расположения исторических объектов на территории АО «85 ремонтный завод», фактах злодеяний фашистов и местах захоронения погибших узников.



*Поиск сведений и материалов уголовного дела в архиве (2021 г.).*



*Поиск сведений и материалов уголовного дела в архиве (2021 г.)*

По результатам проведенной архивной работы обнаружены архивные документы в виде схемы расположения ремонтной базы поездов на территории бывшего концлагеря «Дулаг 142» с местами расположения исторических объектов и захоронения погибших узников, а также приказ комендатуры «Дулаг 142», свидетельствующий о злодеяниях немецких захватчиков и их пособников на территории и в период существования концлагеря «Дулаг 142». Согласно данному приказу военнопленным не разрешалось носить кожаную обувь. Военнопленные должны были по возможности обеспечены деревянной обувью. Если это невозможно, то им приходилось ходить босиком.



Схема рембазы из разведсводок Брянского городского партизанского отряда (05.12.1942 г.)



Приказ комендатуры «Дулаг 142» от 03.07.1942 г.

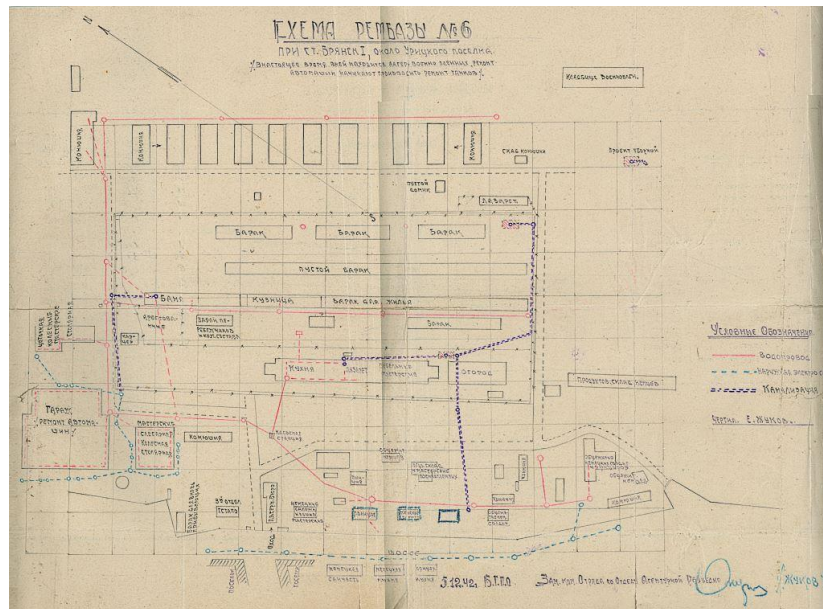
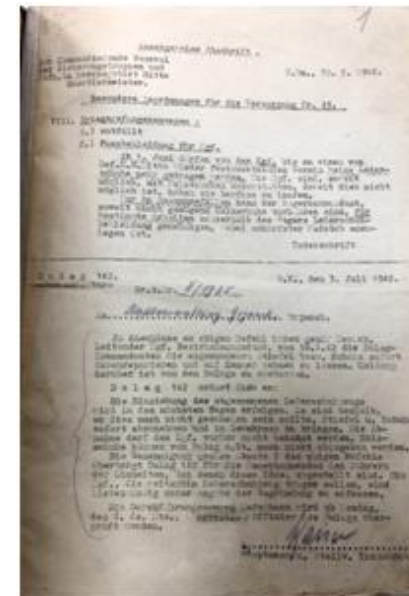

На основании аэрофотосъемки 1943 г., полученной из национального американского архива (NARA) установлены теоретические границы места захоронения (кладбища) погибших узников на территории бывшего АО «85 ремонтный завод».

*Пространственная схема предполагаемого полигона кладбища  
военнопленных и гражданских лиц Дулага 142 на территории современного предприятия*

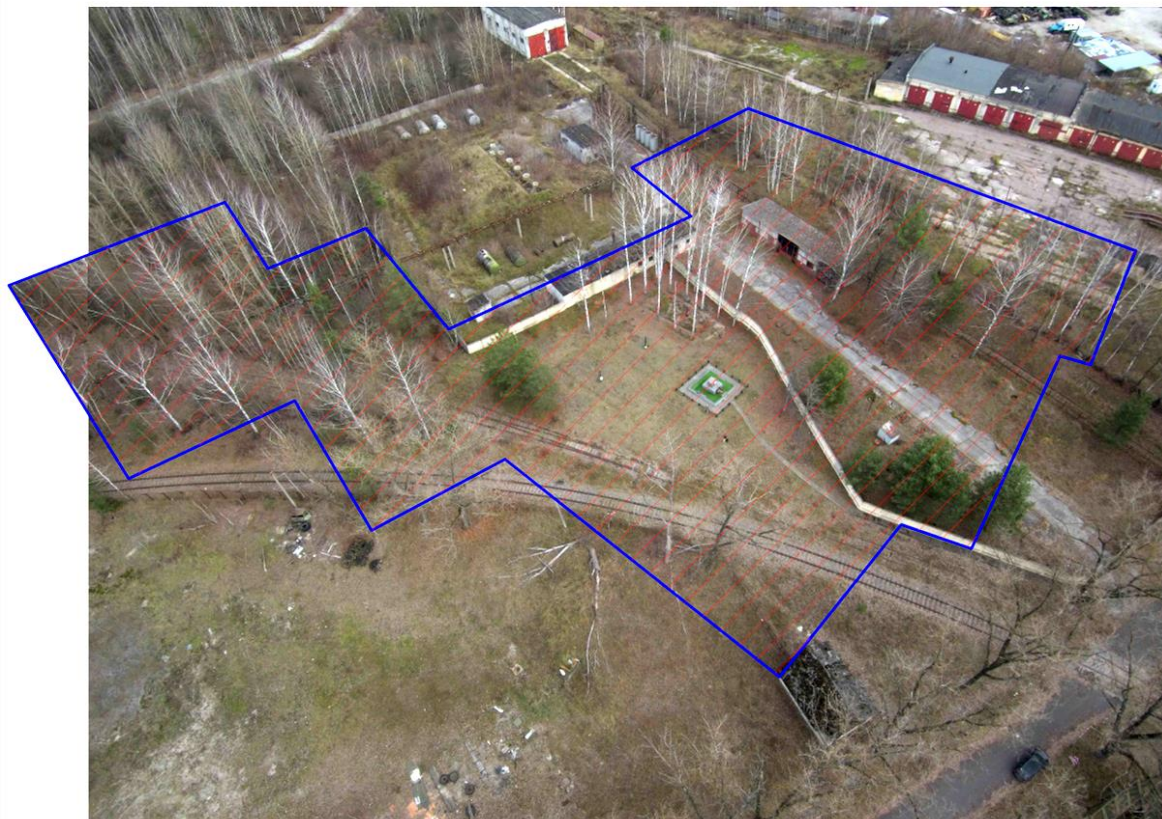

В продолжение работы в рамках федерального проекта «Без срока давности» в мае-августе 2021 года в результате поисковых работ, проведенных членами поискового отряда следственного управления во взаимодействии с поисковиками Брянского регионального отделения «Поисковое движение России» на территории бывшего АО «85 ремонтный завод», расположенного по адресу: г. Брянск, ул. Щорса, д. 10, обнаружены и изъяты костные останки человека в виде черепа и костей скелета человека.





*Определение места и границ проведения поисковых работ (май 2021 г.)*



*Начало первого этапа проведения поисковых работ (май 2021 г.)*



*Обнаружение первого места массового захоронения погибших узников (май 2021 г.).*



*Извлеченные костные останки из места захоронения (май 2021 г.).*





*Продолжение первого этапа поисковых работ на территории захоронения (август 2021 г.).*



*Обнаружение второго места массового захоронения (август 2021 г.).*





*Извлеченные костные останки из места захоронения (август 2021 г.).*



*Упаковка и изъятие обнаруженных останков (август 2021 г.).*

В последующем по результатам проведенного судебно-медицинского исследования установлено, что вышеуказанные костные останки принадлежат нескольким людям мужского и женского пола, а время их пребывания в захороненном виде составляет более 56 лет. Данные обстоятельства указывают о наличии на территории бывшего АО «85 ремонтный завод» захоронений советских граждан, пребывавших в немецком концлагере «Дулаг-142» в качестве узников.

По результатам проведения первого этапа поисковых работ установлены место и предполагаемые границы захоронения узников концлагеря «Дулаг-142» на территории бывшего АО «85 ремонтный завод» в одном месте на участке площадью 1,2 гектара.

В октябре 2021 года «Дулаг-142» Министерством культуры Российской Федерации был признан объектом культурного наследия федерального значения и внесен в федеральный реестр памятников истории и культуры.

Учитывая, что объект культурного наследия федерального значения «Достопримечательное место «Дулаг-142 - мемориальный комплекс жертв узников фашистского концлагеря» имеет общероссийскую и мировую ценность, как уникальный памятник жертвам фашизма, важность для патриотического воспитания подрастающего поколения и донесения будущим поколениям исторической правды о геноциде советского народа в годы Великой Отечественной войны 1941-1945 гг. немецко-фашистскими захватчиками, в рамках 45-го заседания оргкомитета «Победа» предложено создать музейно-мемориальный комплекс федерального уровня с последующей организацией работы федерального музейного учреждения.



*Заседание Российского организационного комитета «Победа» под руководством Президента Российской Федерации (15.11.2022 г.).*



На основании полученных архивно-поисковых результатов специалистами разработана схема будущего мемориального комплекса.

Схема участка Мемориального комплекса жертв-узников  
концлагеря "Дулаг 142" с массовыми захоронениями (1941-1943 гг.) в г. Брянске  
(Вариант II)

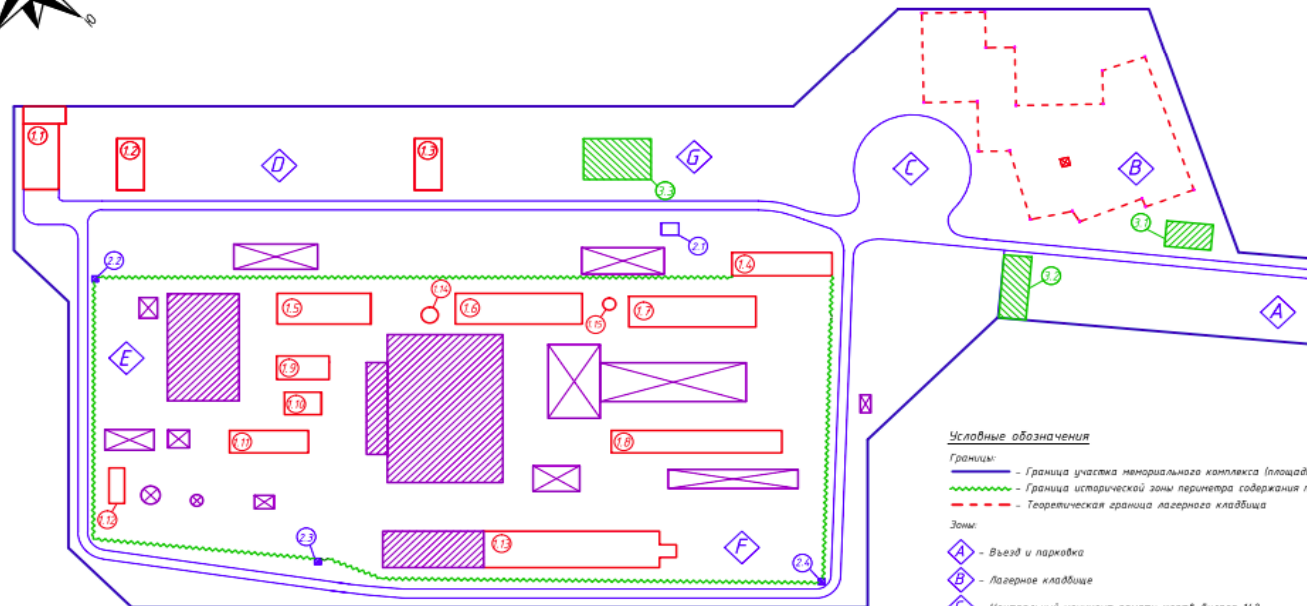

Условные обозначения

Границы:

- Граница участка мемориального комплекса (площадь: 21,9 Га)
- Граница исторической зоны периметра содержания пленных
- Теоретическая граница лагерного кладбища

Зоны:

- A - Въезд и парковка
- B - Лагерное кладбище
- C - Центральный монумент памяти жертв Дулага 142
- D - Комmissии и транспортная зона
- E - Периметр содержания пленных
- F - Производственный сектор

Масштаб  
0 10 20 30

Сохранившиеся объекты мемориального периода:

Исторические объекты, предлагаемые к восстановлению:

[Показать все](#)

В 2022 году в продолжение архивно-поисковой работы по установлению злодеяний немецких фашистов и увековечиванию памяти жертв фашизма проведен комплекс мероприятий, направленных на получение сведений об узниках, содержащихся в немецком концентрационном лагере «Дулаг-142», и известных им фактах злодеяний (получение архивных сведений, допросы бывших узников).



*Допрос бывшей узницы (май 2022 г.)*

Сведения об установленных узниках концлагеря и их показания использованы в судебном процессе Брянского областного суда в июле 2022 года по иску прокурора региона о признании действий немецко-фашистских захватчиков в годы Великой Отечественной войны в отношении мирных граждан и военнопленных геноцидом.





*Оглашение прокурором Брянской области заявления об установлении факта геноцида (июнь 2022 г.).*



*Участие представителей следственного управления СК России по Брянской области в судебных заседаниях по установлению факта геноцида (июнь-июль 2022 г.).*



*Допросы бывших узников концлагеря «Дулаг 142» в ходе судебных заседаний по установлению факта геноцида (июнь-июль 2022 г.).*



В ноябре 2022 года руководителем поискового отряда следственного управления и старшим помощником руководителя следственного управления принято участие в международной научно-практической конференции на тему «Геноцид советского народа. План рейха. Жестокие уроки истории». В ходе конференции обсуждались вопросы необходимости создания мемориального комплекса на территории бывшего концлагеря «Дулаг-142».



*Обсуждение актуальности темы научно-практической конференции и необходимости открытия мемориального комплекса на территории бывшего концлагеря «Дулаг 142».*



*Выступление старшего помощника руководителя следственного управления на научно-практической конференции о деятельности сотрудников ведомства по проведению архивно-поисковой работы на территории бывшего концлагеря «Дулаг 142».*



В период с марта по апрель 2023 года в продолжение работы и в целях установления точных границ массового захоронения (кладбища) жертв-узников членами поискового отряда следственного управления во взаимодействии с поисковиками Брянского регионального отделения «Поисковое движение России» проведены поисковые мероприятия на территории захоронения (кладбища) узников немецкого концентрационного лагеря «Дулаг-142» (второй этап проведения поисковых работ).

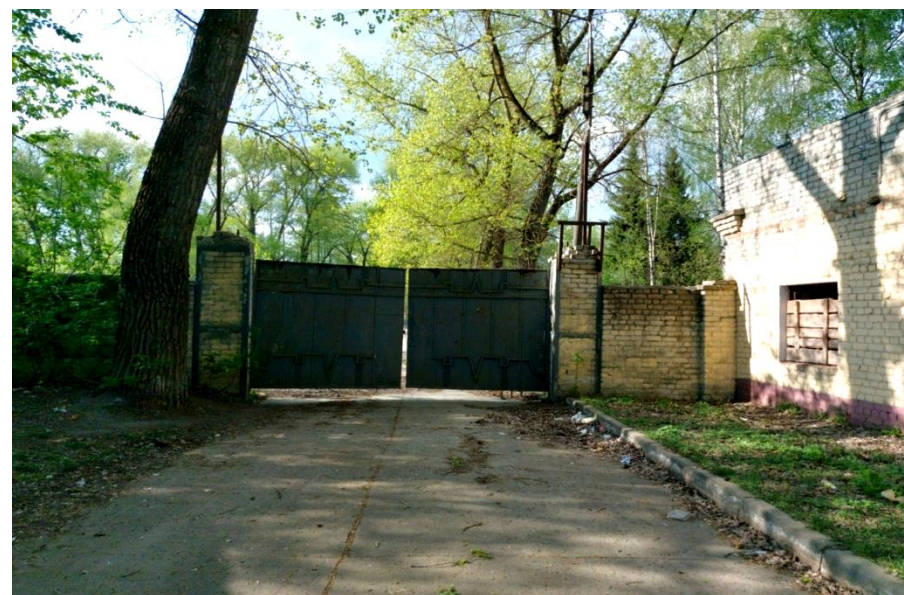

*Въезд на территорию бывшего АО «85 ремонтный завод».*



*Дорога к монументу «Жертвам фашизма» (апрель 2023 г.).*



*Монумент «Жертвам фашизма» (апрель 2023 г.).*





*Начало второго этапа поисковых работ (прокладка шурфов по периметру захоронения узников).*



*Установка табличек и ограждений по периметру захоронения погибших узников.*

**ВНИМАНИЕ!**

**ТЕРРИТОРИЯ ЗАХОРОНЕНИЯ СОВЕТСКИХ ГРАЖДАН-УЗНИКОВ  
НЕМЕЦКОГО КОНЦЛАГЕРЯ ДУЛАГ-142  
(1941-1943 гг.)**

**АРХИВНО-ПОИСКОВЫЕ РАБОТЫ ПРОВОДЯТСЯ  
СЛЕДСТВЕННЫМ УПРАВЛЕНИЕМ СЛЕДСТВЕННОГО КОМИТЕТА  
РОССИЙСКОЙ ФЕДЕРАЦИИ ПО БРЯНСКОЙ ОБЛАСТИ И  
БРЯНСКИМ РЕГИОНАЛЬНЫМ ОТДЕЛЕНИЕМ ОБЩЕРОССИЙСКОГО  
ОБЩЕСТВЕННОГО ДВИЖЕНИЯ ПО УВЕКОВЕЧИВАНИЮ ПАМЯТИ  
ПОГИБШИХ ПРИ ЗАЩИТЕ ОТЕЧЕСТВА  
“ПОИСКОВОЕ ДВИЖЕНИЕ РОССИИ”**

Схема участка Мемориального комплекса жертв-узников концлагеря “Дулаг 142”

**МЕСТО ПРОВЕДЕНИЯ РАБОТ**





*Продолжение поисковых работ (прокладка шурфов по периметру захоронения узников).*



*Исследование каждой ямы (шурфа) производилось с использованием металлических щупов.*





*В целях установления границ захоронения при проведении поисковых работ применялась сложная криминалистическая техника следователями-криминалистами Главного управления криминалистики. Следственного комитета Российской Федерации.*



По результатам проведения первого этапа поисковых работ установлены границы захоронения узников концлагеря «Дулаг-142» на территории бывшего АО «85 ремонтный завод» в одном месте на участке площадью 1,57 гектара.

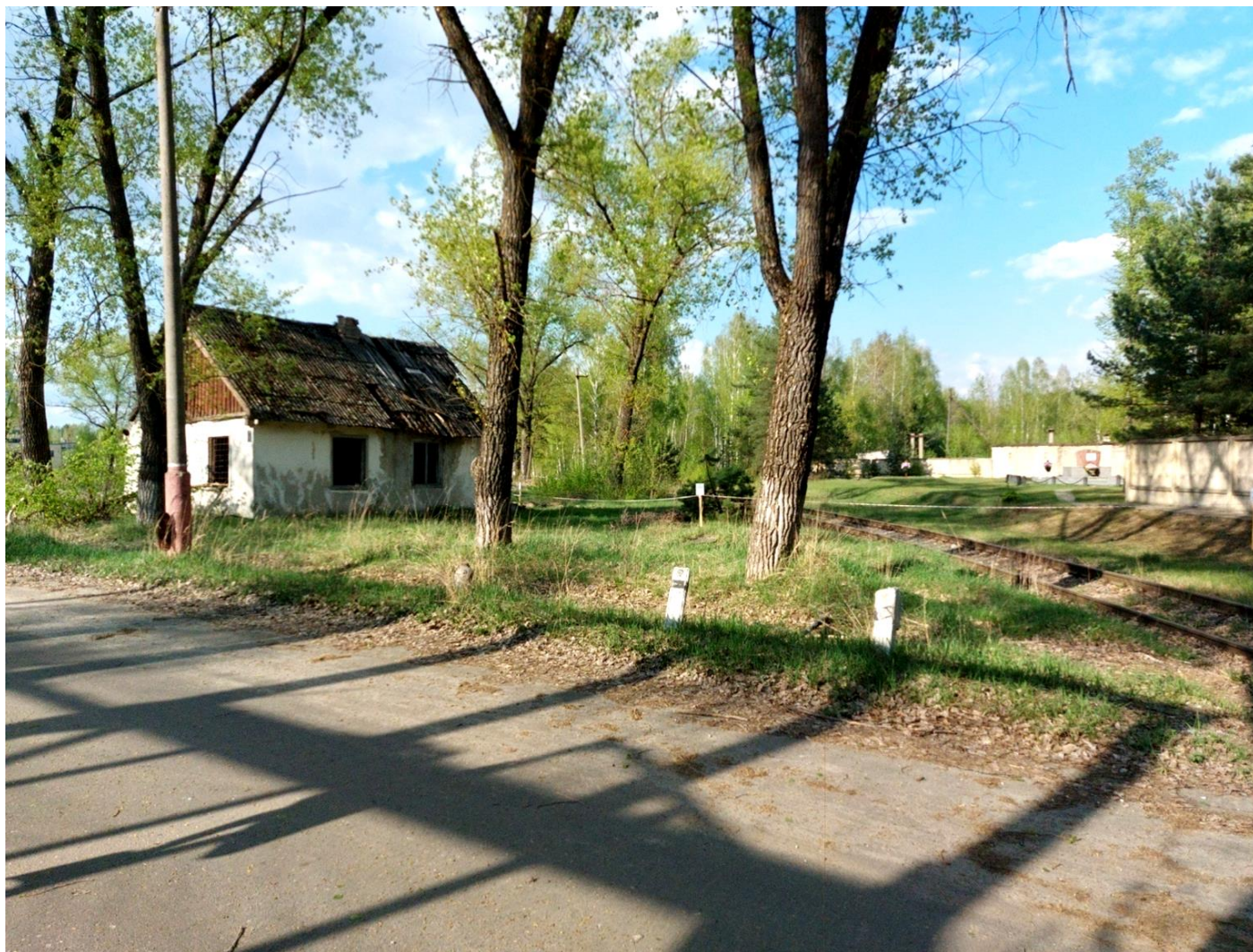

*Территория захоронения (кладбище) узников концлагеря «Дулаг-142».*



В апреле 2023 года целях проверки архивной информации о возможном наличии мест захоронения членами поискового отряда следственного управления во взаимодействии с поисковиками Брянского регионального отделения «Поисковое движение России» проведены поисковые мероприятия и осмотр территории содержания пленных узников немецкого концентрационного лагеря «Дулаг-142» (третий этап поисковых мероприятий).

Территория периметра содержания военнопленных условно разбита на 32 сектора, на которой произведено 34 шурфа и 5 шурфов по за ее периметром.



*Территория содержания военнопленных.*



**Схема расположения шурфов в исторической зоне внутреннего периметра  
содержания военнопленных концлагеря Дулаг 142**

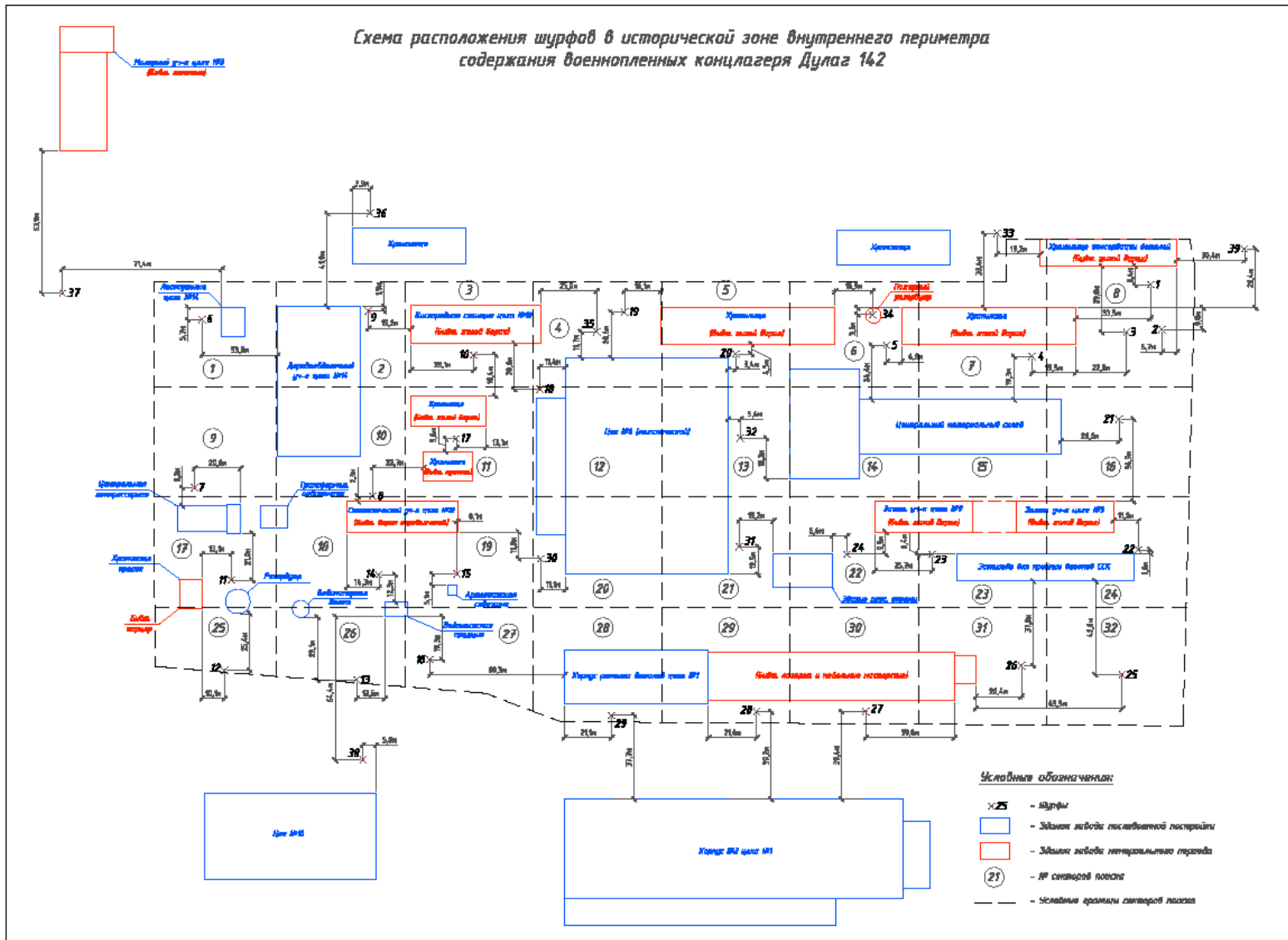



*Применение следователем-криминалистом Главного управления криминалистики СК России сложной криминалистической техники для определения мест проведения поисковых мероприятий.*



*Начало третьего этапа поисковых работ (закладка шурфов по территории периметра содержания военнопленных).*



В ходе проведения поисковых работ и осмотра на территории периметра содержания военнопленных обнаружены мемориальные строения, которые использовались во времени существования концлагеря «Дулаг-142», и современные используемые в настоящее время в производственной деятельности завода.

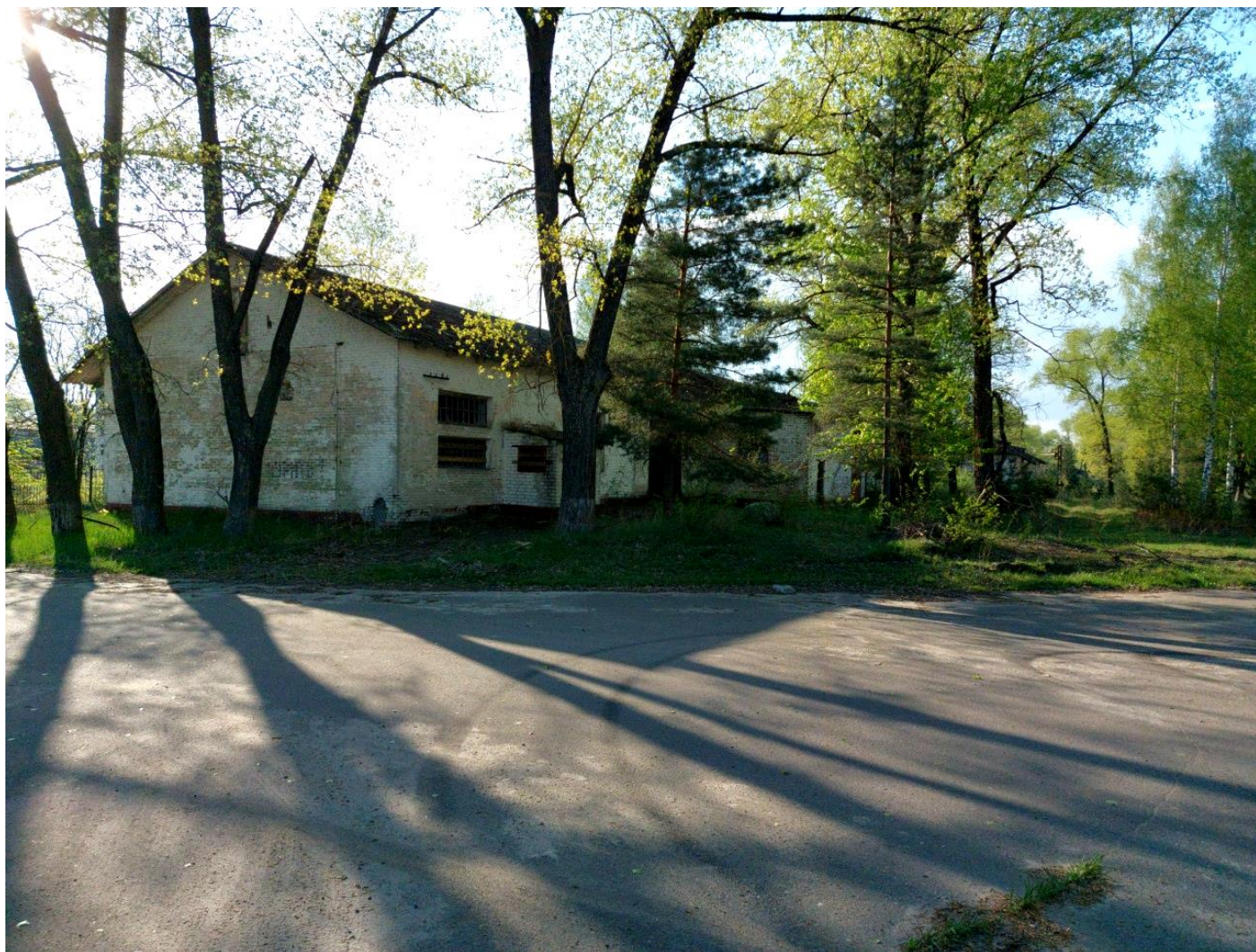

*Лазарет (мемориальное строение 1928-1930 гг.).*





*Обстановка внутри помещения лазарета (мемориальное строение).*





*Барак № 1 (мемориальное строение 1928-1930 гг.).*



*Обстановка внутри помещения барака № 1 (мемориальное строение).*





*Лесосушилка (современное строение).*



*Закладка шурфа перед сушилкой.*





*Барак № 2 (мемориальное строение 1928-1930 гг.).*

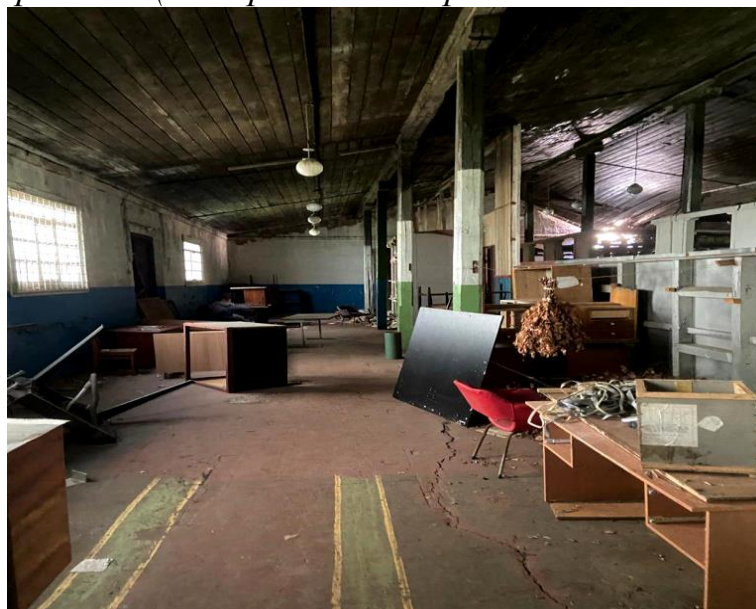

*Обстановка внутри помещения барака № 2 (мемориальное строение).*



В ходе осмотра на стенах бараков №№ 2 и 3, расположенных на территории периметра расположения лагеря обнаружены исторические надписи, сделанные узниками, содержащимися в бараках в период с 1941 по 1943 гг. В кратком содержании обнаруженных надписей отражены частично анкетные данные о лицах, содержащихся в качестве узников в бараках и времени их пребывания в лагере, что в дальнейшем в результате совместной работы с региональными историками и сотрудниками Государственного архива Брянской области позволило установить с использованием Обобщенного банка данных «Мемориал» (банк данных о защитниках Отечества, погибших, умерших и пропавших без вести в период Великой Отечественной войны и послевоенный период - ОБД «Мемориал») сведения о некоторых советских гражданах, которые содержались в бараках концентрационного лагеря «Дулаг 142» и в последующем были переправлены для привлечения к принудительному труду в Германию либо погибли в данном лагере. В настоящее время продолжается работа по установлению родственников из числа таких узников.



*Стена фасада барака № 2 с сохранившимися историческими надписями.*





*Историческая надпись, обнаруженная на стене барака № 2 «8.2.43».*





*Барак № 3 (мемориальное строение 1928-1930 гг.).*



*Обстановка внутри помещения барака № 3 (мемориальное строение).*





*Стена фасада барака № 3 с сохранившимися историческими надписями.*



*Историческая надпись на стене барака № 3 «У 1. Салова Л. 6 лет».*





*Историческая надпись на стене барака № 3 «Челябинская область Брединский район к-з им. Сталина МТФ Мальцевой Праск.А».*

Проведенной архивной работой по данной надписи установлен узник концлагеря «Дулаг 142», оставивший на стене барака адрес своей семьи: «Челябинская обл. Брединский р-н к-з им. Сталина МТФ Мальцевой Праск.» Эта информация привела к списку личного состава 2 батальона 60 зсп от 20.06.1942 г., в котором значится сержант Петр Дмитриевич Мальцев, 1924 года рождения, чья мать Прасковья проживала в колхозе им. Сталина Брединского района Челябинской области. Согласно донесению о безвозвратных потерях за время боевых действий 36-й танковой бригады 11-го танкового корпуса на Брянском фронте, он убит 27.07.1943 г. в деревне Ветрово Орловской области. Нередко пропавших без вести вносили в списки погибших, что, вероятно, произошло и с Мальцевым, попавшим в плен и нацарапавшим на стене барака адрес матери. Жизненный путь этого узника мог закончиться в концлагере «Дулаг 142».





*Историческая надпись на стене барака № 3 «Бобруйская обл., Кировский р-н, Бересневский (с.с.) д.Неговля».*



*Историческая надпись на стене барака № 3 «Ку Новикова».*



*Историческая надпись на стене барака № 3 «Ка Лера Юзапавиц 1941».*



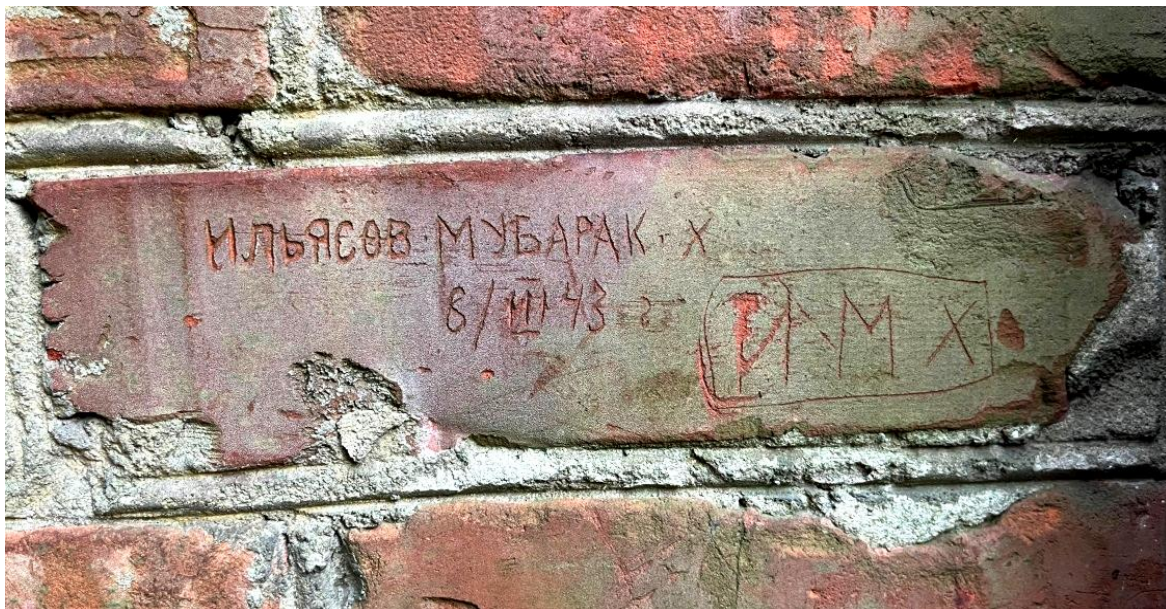

*Историческая надпись на стене барака № 3 Ильясов Мубарак Х. 8/III 43г.*



*Историческая надпись на стене барака № 3 Ильясов М.Х. 9/IV 43г.*



Фамилия, имя, отчество		Дата рождения	Место рождения	Служба	Судьба
802	Форошиев Ваг	08.01.1917	Ташкент обл.	...	...
803	Шуришев Мир	...	...	...	...
804	Вознесенский Михаил	...	...	...	...
805	Уразбаев Абдураман	...	...	...	...
806	Султанов Битов	...	...	...	...
807	Улимов Алексей	...	...	...	...
808	Ильясов Мубарак	1908	Татарская ССР	...	...
809	Крутов Солир	...	...	...	...
810	Жуцупов Саттар	...	...	...	...
811	Сабиров Павел	...	...	...	...
812	Халимбаев Наргиз	...	...	...	...
813	Рахмонов Рахмон	...	...	...	...
814	Рахмонов Рахмон	...	...	...	...
815	Мухоматов Шамил	...	...	...	...
816	Ибрагимов Шамил	...	...	...	...
817	Хусраев Ахмед	...	...	...	...
818	Солтанов Александр	...	...	...	...

№	Фамилия, имя, отчество	Дата рождения	Место рождения	Служба	Судьба
54	Солтанов Мир	1916	...	...	...
55	Костенко Алексей	1922	...	...	...
56	Мухоматов Алексей	1912	...	...	...
57	Алиев Виктор	1915	...	...	...
58	Мальцев Петр	1924	...	...	...
59	Султанов Мир	1921	...	...	...
60	Рахмонов Рахмон	1918	...	...	...
61	Урашметов Шамил	1913	...	...	...
62	Султанов Мир	1924	...	...	...
63	Урашметов Шамил	1913	...	...	...
64	Шамил Рахмонов	1915	...	...	...
65	Рахмонов Рахмон	1923	...	...	...

Архивные списки военнослужащих Советской Армии, среди которых значатся Ильясов М.Х. и Мальцев П.Д.

Согласно документам из ОБД «Мемориал» Ильясов Мубарак(Мубарик) Хаернас[ович], 1908 года рождения, татарин, родом из деревни Каракашлы Ютазинского района Татарской ССР, призванный в ноябре 1941г. Яккабагским РВК Узбекской ССР служил рядовым 350-й сд. Попал в плен, оказался в Дулаге, потом, очевидно, перемещен. Был освобожден из плена войсками 65-й Армии летом 1944 г. Связь с женой Фалилей Салиховой, проживавшей в Яккабагском районе Бухарской области Узбекской ССР, потеряна с сентября 1944 г., когда пришло последнее почтовое отправление от Мубарака из фронтного госпиталя в Польше. С декабря 1944 г. он считается пропавшим без вести. Дальнейшая его судьба неизвестна. Работа по установлению сведений об иных узниках продолжается.





*Кузница (мемориальное строение 1925-1928 гг.).*



*Обстановка внутри помещения кузницы (мемориальное строение).*





*Барак № 4 (мемориальное строение 1925-1928 гг.).*





*Материальный склад (современное строение).*





*Карцер (мемориальное строение 1928-1930 гг.).*



*Обстановка внутри помещения карцера (мемориальное строение).*





*Центральная компрессорная  
(современное строение).*



*Трансформаторная подстанция (современное строение).*





*Сантехнический участок (современное сооружение).*



*Водонапорная башня и водонасосная станция (современные строения).*





*Барак перебежчиков и командирского состава  
(мемориальное строение 1925-1928 гг.).*



*Обстановка внутри помещения барака перебежчиков и командирского состава  
(мемориальное строение).*





*Артезианская скважина (современное строение).*



*Здание механического цеха (современное строение).*





*Барак № 5 (мемориальное строение 1925-1928 гг.). Сохранен в двух отдельно стоящих зданиях, в послевоенное время центральная его часть утрачена, произведено перестроение единого барака на 2 здания хранилищ.*





*Обстановка внутри помещения барака № 5 (мемориальное строение).*





*Здание ремонта деталей  
(современное строение в виде пристройки к мемориальному строению мебельных мастерских).*





*Мебельные мастерские (мемориальное строение середины 1930 гг.).  
Интерьер мебельных мастерских (мемориальное строение).*

По результатам проведения поисковых мероприятий установлены границы периметра захоронения и содержания военнопленных и узников немецкого концентрационного лагеря «Дулаг-142», а также обнаружены исторические объекты, которые использовались во времена существования лагеря и сохранили историческую правду о злодеяниях немецких фашистов и их союзников в отношении советских граждан.

Архивно-поисковая работа по установлению исторической правды существования концентрационного лагеря «Дулаг-142» и увековечиванию памяти жертв фашизма продолжается.